

+33 (0)1 60 04 11 00

Coffres forts classes 6-EX

Marque ROBUR SAFE Suède

Tarif 2022-v2



Protection anti-effraction

Les coffres-forts sont testés classe 6-EX conformément à la norme européenne EN-1143-1 et certifiés.

Protection contre l'incendie

Les coffres-forts dans les modèles : 900, 1200 et 1500 sont testés et classés conformément à la norme NT Fire 017 - 60P et protègent effectivement les documents papier contre le feu.

Description

Les coffres-forts sont construits avec un nouveau matériau barrière dans la porte et le corps.

Poids et mesure

Voir au verso

Verrouillage

En standard, le coffre-fort est équipé de 2 serrures à clé type FAS/S&G 6890.

Disponible en option :

Serrure à combinaison type S&G 8550MP, Serrure électronique à code .

Finition

RAL 9010 blanc pur, avec panneau de commande assorti.

BJÄRSTÅL

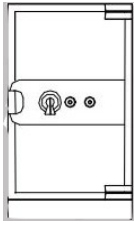
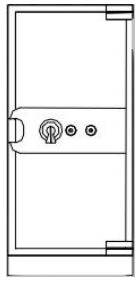
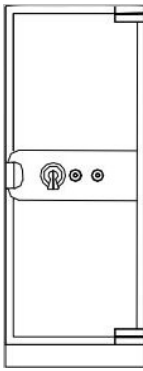
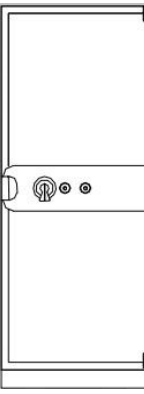
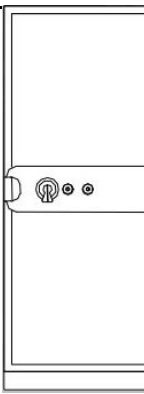
| Modèle | 900 | 1200 | 1500 | 1800/2 | 1800/3 |
|---|---|---|---|---|---|
|  |  |  |  |  |  |
| Dimensions extérieures (mm) | | | | | |
| Hauteur | 1260 | 1560 | 1860 | 2180 | 2180 |
| Largeur | 760 | 760 | 760 | 990 | 1310 |
| Profondeur* | 770 | 770 | 770 | 910 | 910 |
| Dimensions intérieurs (mm) | | | | | |
| Hauteur | 900 | 1200 | 1500 | 1820 | 1820 |
| Largeur | 500 | 500 | 500 | 730 | 1050 |
| Profondeur | 400 | 400 | 400 | 540 | 540 |
| Volume (l) | 180 | 240 | 300 | 717 | 1032 |
| Poids kg | | | | | |
| | 1500 | 1850 | 2200 | 3500 | 4400 |
| Aménagement intérieur standard | | | | | |
| | 2 étagères | 2 étagères | 3 étagères | 3 étagères | 3 étagères |
| * Hauteur extérieure incluant une socle de 100 mm ** Profondeur extérieur + poignée 55 mm | | | | | |

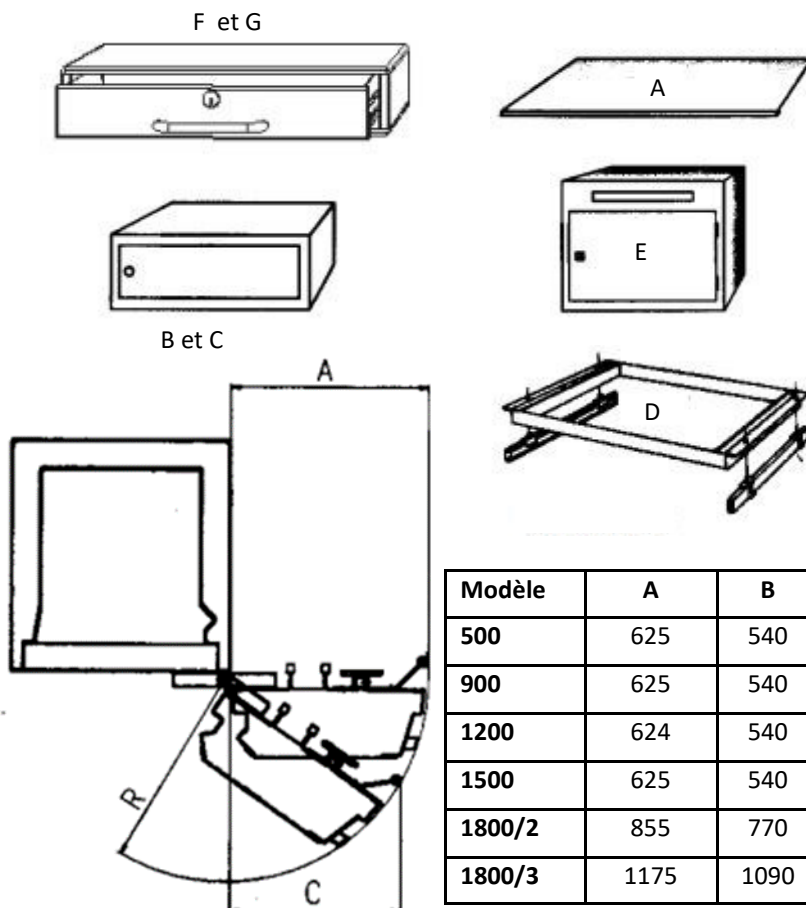

| Aménagement intérieur | Hauteur ext. |
|--|--------------|
| A : Etagère | - |
| B : Compartiment intérieur verrouillable | 155 |
| C : Compartiment intérieur verrouillable | 355 |
| D : Cadre coulissant pour dossiers suspendus | - |
| E : Compartiment intérieur de haute sécurité en tôle d'acier 4 mm. Verrouillable | 420 |
| F : Tiroir verrouillable | 155 |
| G : Tiroir verrouillable | 355 |

| Modèle | A | B | C |
|--------|------|------|------|
| 500 | 625 | 540 | 640 |
| 900 | 625 | 540 | 640 |
| 1200 | 624 | 540 | 640 |
| 1500 | 625 | 540 | 640 |
| 1800/2 | 855 | 770 | 870 |
| 1800/3 | 1175 | 1090 | 1190 |

TARIF 2022-v2 COFFRES FORTS SERIE RVS CLASSE 6-EX

| Modèle | Classe | Volume | Prix HT |
|--------|--------|-------------|----------|
| 900 | 6 | 180 litres | 6 827 |
| 1200 | 6 | 240 litres | 7 747 € |
| 1500 | 6 | 300 litres | 8 613 € |
| 1800/2 | 6 | 717 litres | 10 647 € |
| 1800-3 | 6 | 1032 litres | 12 267 € |

Le prix comprend la livraison sur palette en France métropolitain. Déchargement du camion par vos soins en cas le palette est trop lourde pour l'hayon. Le prix est pour la configuration standard.

Serrure standard inclus dans le prix: 2 serrures à clé

Options serrures: Nous avons plus de 100 modèles de serrures de toutes sortes en stock. N'hésitez pas à nous contacter si vous avez des besoins particuliers.

Serrures coffres forts

Nous offrons tout type de système de fermeture. Les exigences minimales de la norme EN1143-1 sont ce qui figure dans cette tableau. Veuillez noter que vous pouvez choisir n'importe quel type de serrure : Serrure à clé, serrure électronique à code, serrure à disques ou toute combinaison des types de serrures.

Nous nous réservons le droit de modifier les prix et les spécifications techniques sans préavis.

Système de badges

Si vous possédez un système de badge que vous voulez utiliser, il est possible de combiner avec l'une de nos serrures à code électronique.

Twinlock

Pour les coffres forts à 2 serrures ou plus (classes 4 et +)



| Coffre-fort classe | Nombre de serrures | Serrure(s) classe |
|--------------------|--------------------|-------------------|
| S1 | 1 | A |
| S2 | 1 | A |
| 0 | 1 | A |
| 1 | 1 | A |
| 2 | 1 | A |
| 3 | 1 | B |
| 4 | 2 | B |
| 5 | 2 | B |
| 6 | 2 | C |
| 7 | 2 | C |
| 8 | 2 | C |
| 9 | 2 | C |
| 10 | 2 | C |
| 11 | 2 (3) | D (C) |
| 12 | 2 (3) | D (C) |

Les point forts

- Sécurité optimale
- Système redondance
- Construction européenne
- Différentes variations de système possible
- Afficheur esthétique